

電動野菜スライサー

これ1台で楽しいクッキング

ササッド

取扱説明書

品番：ST-1000



★説明書を良くお読みいただき十分ご理解の上で、この電動野菜スライサーをご使用下さい。

★お客様に御満足いただけます様に商品開発に努めております。

より一層御愛用いただけます様に一部商品の変更をする場合もございます。

1. 安全上のご注意

ここに示す項目は、本製品を正しくご使用いただくために守らなくてはならない重要な事です。使用するときには必ず「ご使用方法」に従ってください。

⚠ 警告とは

誤った取扱いをすると、死亡または重傷を負う可能性があります。

⚠ 注意とは

誤った取扱いをすると、傷害または物的損害が発生する可能性があります。

記号について

⊘ 記号は、「禁止」の行為であることを告げるものです。図の近傍に具体的な禁止内容が書かれています。



接触禁止



分解禁止

ⓘ 記号は、行為を「強制」したり指示したりする内容を告げるものです。図の近傍に具体的な指示内容が書かれています。



電源プラグを抜く

⚠ 警告

	<p>刃の部分は手を切る恐れがあります。十分注意してください。</p>		<p>勝手に、分解や修理をしないで下さい。もし故障したら販売店か当社に連絡してください。</p>
	<p>作動中に、調理材料以外の物を入れないで下さい。けがや故障の原因となります。</p>		<p>モーター部分に水をかけないでください。</p>
	<p>子供だけで使わないで下さい。子供が使うときには必ず大人が監視してください。</p>		

⚠ 注意

	<p>使用後は、スイッチを切り差しプラグを持ってコンセントから抜いてください。</p>		<ul style="list-style-type: none"> 安定した場所で使用してください。 調理がすんだら、カッターを外してから調理済みの材料を取り出して下さい。
	<ul style="list-style-type: none"> 交流100V以外では使用しないでください。 電源コードや電源プラグが傷んだ状態で使用しないでください。 スイッチを手以外で押さないでください。 作動中に移動しないでください。 		

2. 部品の名前

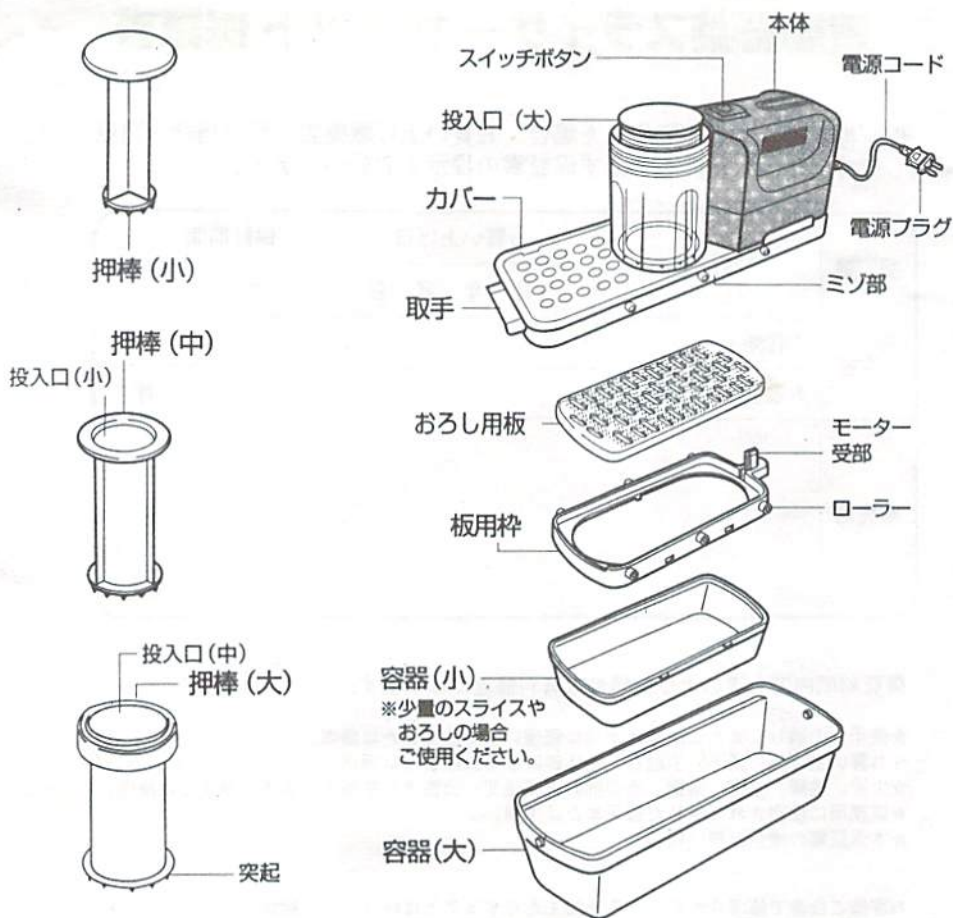

付属品



仕様

電源	AC100V 50-60Hz
消費電力	45W
定格時間	3分
振動数	250c.p.m. (無負荷時)
コードの長さ	1.1m
最大容量	外容器1600ml 内容器500ml
本体寸法 (mm)	幅 120
	奥行 340
	高さ 210
質量 (重さ)	1.73kg (付属品を除く)

3. ご使用方法

—— スライス の やり方 ——

- 1** カッター板に、目的に合わせた板をセットします。

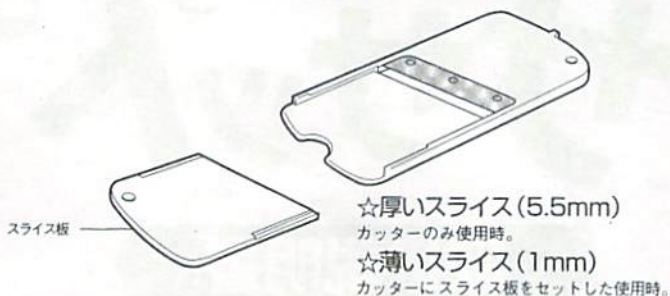

- 2** 板用枠に、カッター板を取りつけます。

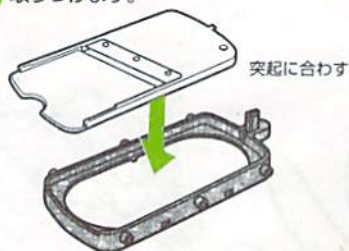

- 4** 投入口に材料を入れます。



- 3** カッター板を取りつけた板用枠を容器(大)に取りつけ、本体をセットします。



※ 容器(小)の場合は、板用枠を容器(小)にセットします。

- 5** 片手で押しながらいスイッチボタンを押します。



3. ご使用方法 (例: おろし用)

組立完成図



1

容器 (大)



2

取り付けるとき。 取りはずすとき。

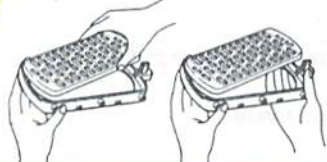

3

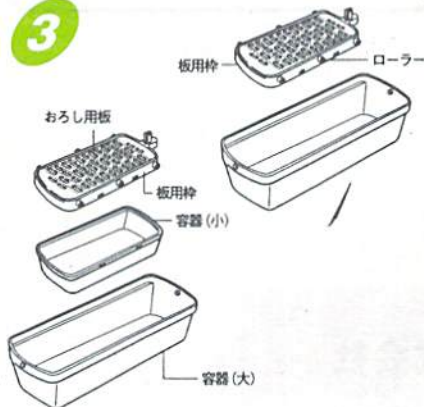

4

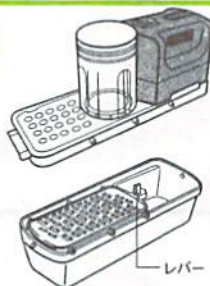

5

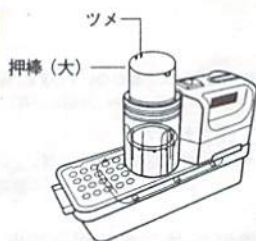

6



7

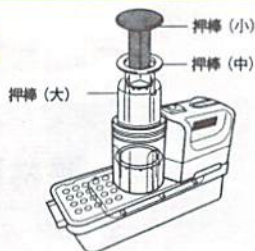

3. ご使用方法

- 1 大投入口から材料を入れます。
- 2 押し棒で材料を軽く押しながらスイッチボタンを押えます。

(材料を強く押し続けるとモーターに負担がかかり故障の原因になることがあります。)

- スイッチボタンを解除の位置で押すことによってスイッチが入ります。
- 最後は材料が2~3mmの厚さで残ります。それ以上押しでも調理できませんので強く押し込まないでください。
- 連続使用は3分以内にして下さい。くり返し使う際は充分に休ませてから、ご使用ください。
- 刃の部分の保護のため、押し棒と刃の間にすき間が出ています。その為に少量の材料が残ります。

- 3 スwitchボタンをロックの位置にし、本体を取った後、調理済の材料を取り出します。

- 4 電源プラグをコンセントから抜きます。

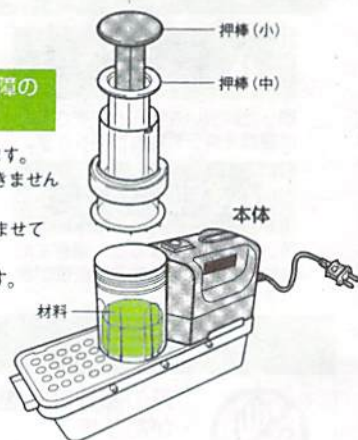

★アドバイス

●いちよう切り

大根などの場合は、材料を投入口に入る大きさに切り、縦に4等分入れます。



●キャベツの千切り

キャベツの千切りはカッターとスライス板を使います。投入口に入る大きさに切ります。そのまま1片ずつ投入口へ入れます。

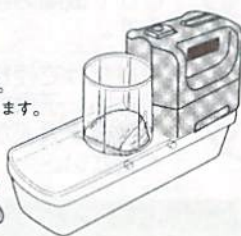

使えない材料<禁止材料>

本品は野菜専用です。その他の用途には絶対使用しないでください。

●禁止材料 ※故障の原因になります。

肉・魚類



ハム・ソーセージ
チーズ



かたいもの
乾物類
冷凍食品
かつおぶし



4. アフターサービス・修理等

アフターサービスについて

1. 保証書

- ・この取扱説明書には保証書がついています。保証書はお買い上げの販売店で「販売店名・お買い上げ日」などの記入をご確認のうえ、内容をよくお読みの後、大切に保存してください。保証期間はお買い上げ日より1年間です。

2. 修理を依頼されるとき

- ・保証期間中は商品に保証書を添えてお買い上げの販売店にご持参ください。保証の記載内容により修理いたします。
- ・保証期間が過ぎているときは、お買い上げの販売店にご相談ください。修理により使用できる場合は、お客様のご要望により有料修理します。

3. 補修用性能部品の最低保有期間

- ・この商品の補修用性能部品(商品の機能を維持するために必要な部品)の最低保有期間は製造打切り後6年です。

4. アフターサービスについてご不明の場合

- ・アフターサービスについてご不明の場合には、お買い上げの販売店か下記にお問い合わせください。

販売元

株式会社 中央産業

新潟県燕市殿島1丁目1番地

TEL 0256-64-3239(代) FAX 0256-63-8931